



**K375**

**Engate de Reboque K1 | Grand Cherokee 2014 -**  
*K1 Towing Hitch | Grand Cherokee 2014 -*  
*Enganche de Remolque K1 | Grand Cherokee 2014 -*

ITEM Item Ítem	QUANT. Qty. Cant.	DESCRIÇÃO Description Descripción
A	08	<b>Pf. Sext. Flang. M12x1,75x30</b> M12x1,75x30 Hex.Bolt With Washer Torn. Hex. C/ Arandela M12x1,75x30
B	03	<b>Pf. Trilobular Cab. Pan Torx M5x30</b> M5x30 Torx Pan Head Bolt Torn.Torx Cabeza Olla M5x30
C	06	<b>Porca. Sext. AF. M12x1,75</b> M12x1,75 Hex. SL. Nut Tuerca Hex. AF. M12x1,75
D	06	<b>Arruela Lisa M12x24</b> M12x24 Flat Washer Arandela Lisa M12x24
E	01	<b>Reforço Suporte Esquerdo</b> Left Support Reinforcement Refuerzo Soporte Izquierdo
F	01	<b>Reforço Suporte Direito</b> Right Support Reinforcement Refuerzo Soporte Derecho
G	01	<b>Tomada Fêmea 7Polos 12V (Tipo 12n)</b> Female Socket 7 Pins Enchufe 7 Polos
H	01	<b>Grampo 3,5x70</b> 3,5x70 Clip Presilla 3,5x70
I	01	<b>Pino Trava 5/8" x149 ER S-10</b> 5/8" x149 ER S-10 Lock Pin Pasador de Bloqueo 5/8" x149 ER S-10
J	02	<b>Suportes LD/LE</b> RS/LS Supports Soportes LD/LI
K	01	<b>Conjunto Estrutura</b> Hitch Receiver Estructura

**PARTES INCLUSAS / Parts Included / Piezas Incluidas**

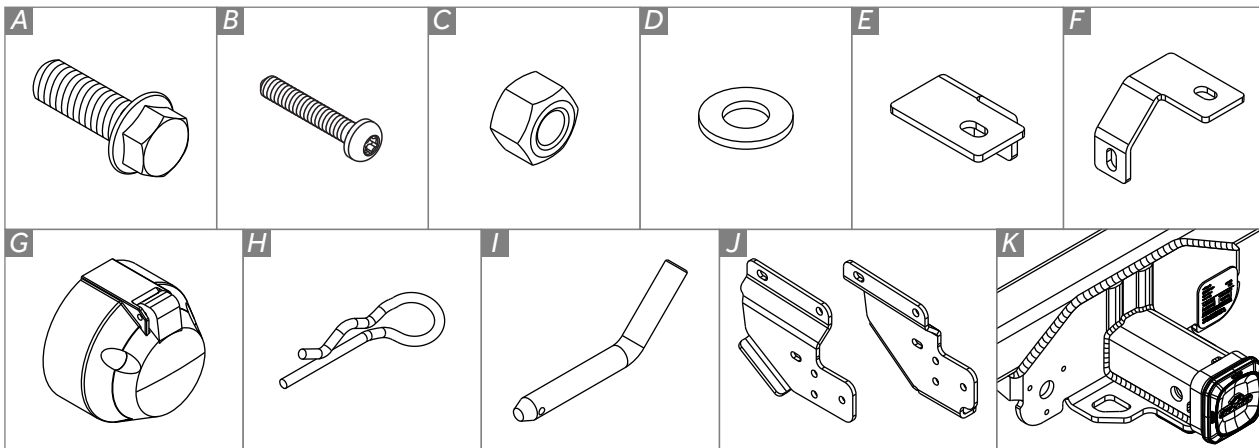

**FERRAMENTAS / Tools / Herramientas**



Chave Torx  
T25



Torquimetro com  
soquetes 16, 19 e 21

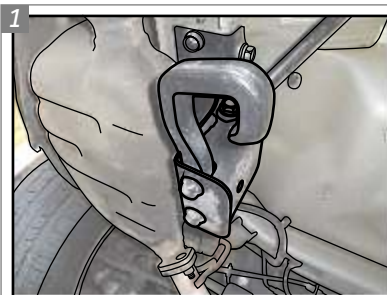

**1** No lado esquerdo do veículo, localize o gancho que fica preso no suporte original do veículo.

*On the left side of the vehicle, locate the hook attached to the original support.*

*En el lado izquierdo del vehículo, localice el gancho que se une al soporte original.*

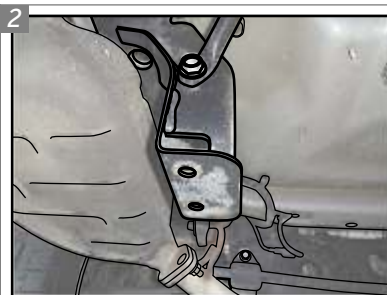

**2** Retire o gancho e guarde para posterior aplicação no suporte do engate.

*Remove the hook and save it for using it later on the support of the towing hitch.*

*Retire el gancho y mantenga para su uso posterior en el soporte del enganche de remolque.*

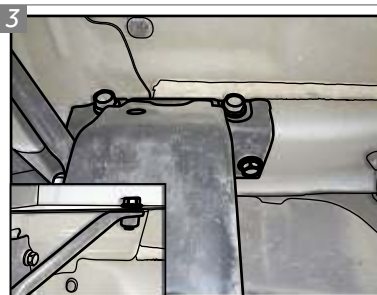

**3** Retire os parafusos e remova o suporte do gancho do veículo.

*Remove the bolts and the vehicle's hook support.*

*Retire los tornillos y saque el soporte del gancho del vehículo.*

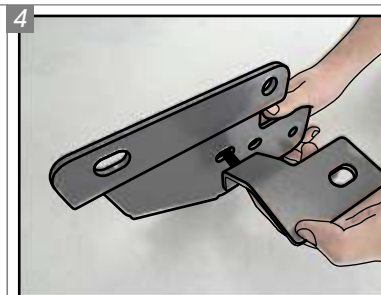

**4** Monte o Suporte Esquerdo "J" com o Reforço do Suporte Esquerdo "E", utilizando um Parafuso "A", uma Arruela "D" e uma Porca "C".

*Assemble the "J" Left Support with the "E" Left Support Reinforcement using one "A" Bolt, one "D" Washer and one "C" Nut.*

*Monte el Soporte Izquierdo "J" con el Refuerzo Soporte Izquierdo "E" utilizando un Tornillo "A", una Arandela "D" y una Tuerca "C".*

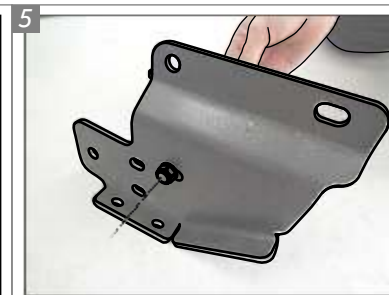

**5** Preste atenção para a correta montagem dos componentes.

*Pay attention to the correct assembly of components.*

*Prestar atención al correcto montaje de los componentes.*

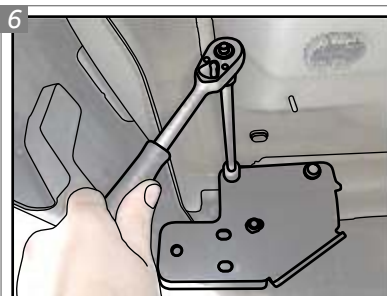

**6** Utilizando os parafusos originais que foram retirados do veículo, prenda o Suporte do engate de reboque nas furações presentes no assoalho, conforme a imagem.

*Using the original bolts, previously removed from the vehicle, secure the Support of the towing hitch in the present holes on the floor, as the image.*

*Con los tornillos originales que fueron retirados del vehículo, asegure el Soporte de enganche de remolque en los orificios presentes en el piso, como la imagen.*

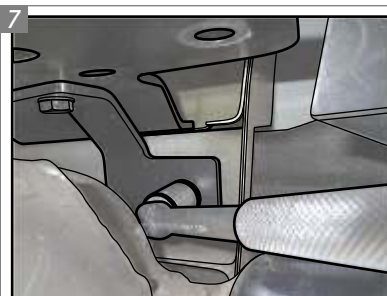

**7** O Suporte é preso em três pontos do assoalho.

*The Support is assembled on three points of the floor.*

*El Soporte se ha quedado arreglado en tres puntos del piso.*

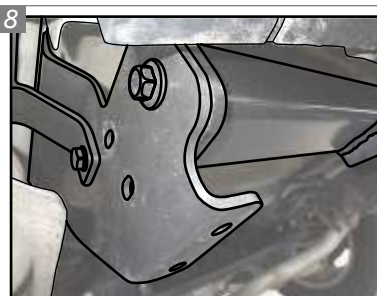

**8** Fixar o Conjunto Estrutura "K" utilizando três Parafusos "A", duas Arruelas "D" e duas Porcas "C" em cada lado. Repita os procedimentos para o outro lado do veículo.

*Fix the "K" Hitch Receiver using three "A" Bolts, two "D" Washers and two "C" Nuts on each side. Repeat the procedure on the other side of the vehicle.*

*Fijar la Estructura "K" usando tres Tornillos "A", dos Arandelas "D" y dos Tuercas "C" en cada lado. Repetir el procedimiento en el otro lado del vehículo.*

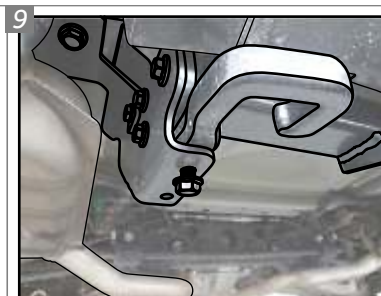

**9** Com os parafusos originais, fixe o gancho no suporte do engate de reboque.

*With the original bolts, attach the hook to the support of the towing hitch.*

*Con los tornillos originales, fijar el gancho en el soporte del enganche de remolque.*

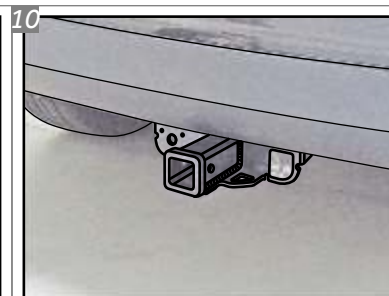

**10** Após realizada a etapa de instalação, observe o posicionamento do engate para realizar a etapa de montagem.

*After making the installation, note the positioning of the hitch to perform the assembling step.*

*Después de hacer su instalación, tenga en cuenta el posicionamiento del enganche para llevar a cabo la etapa de montaje.*

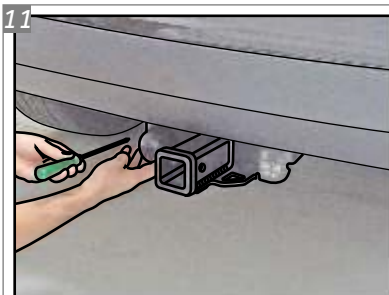

11  
**Posicione a Tomada "G" no conjunto estrutura nas furações indicadas e insira os Parafusos "B".**

*Position the "G" Socket on the hitch receiver on the indicated holes and insert the "B" Bolts.*

*Ponga el Enchufe "G" en la estructura en los agujeros indicados y inserte los Tornillos "B".*

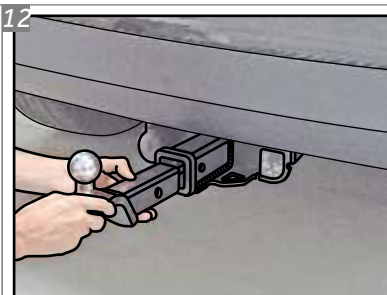

12  
**Insira a sua ponteira K1 conforme indicado na ilustração.**

*Insert your removable drawbar K1 as shown in the illustration.*

*Ponga su puntera removable K1 como se muestra en la ilustración.*

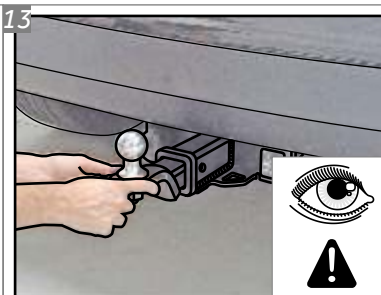

13  
**Deslize-a para dentro de forma que os furos da ponteira K1 e do engate fiquem alinhados.**

*Slide in to align the removable drawbar K1 holes with the hitch holes.*

*Deslice la puntera removable K1 para linear sus agujeros con los agujeros presentes en el enganche.*

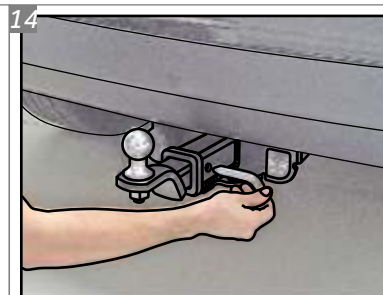

14  
**Insira o Pino Trava "I" conforme indicado na ilustração.**

*Insert the "I" Lock Pin as shown in the illustration.*

*Inserte el Pasador de Bloqueo "I" como se muestra en la ilustración.*

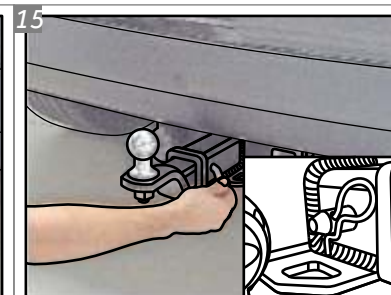

15  
**Insira o Pino Trava "I" e empurre até que o furo para colocação do Grampo "H" fique visível no lado oposto.**

*Insert the "I" Lock Pin and push until the hole for placing the "H" Clip is visible on the opposite side.*

*Inserte el Pasador de Bloqueo "I" y empuje hasta que el agujero para colocar la Presilla "H" sea visible en el lado opuesto.*

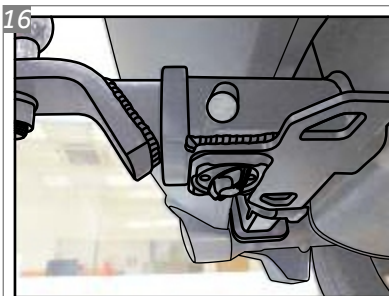

16  
**Posicionada a ponteira K1, na parte inferior do engate há um manipulador anti-ruído. Aperte o mesmo para evitar que a trepidação do veículo em terrenos irregulares gere ruídos indesejados.**

*Positioned the removable drawbar K1, at the bottom of the hitch there is an anti-noise handle. Tighten it to prevent unwanted noises generated by the vehicle's shake on uneven terrain.*

*Posicionada la puntera removable K1, en la parte inferior del enganche hay un manipulador anti-ruído. Apriete para evitar la vibración de vehículo en un terreno irregular generando ruido no deseado.*

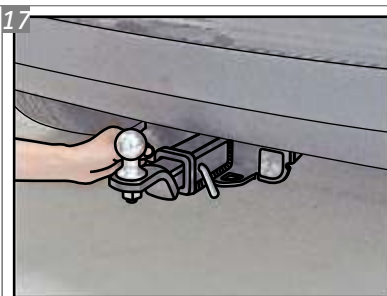

17  
**Observe que quando o engate não for utilizado e a ponteira K1 for removida, deve-se colocar a tampa de proteção no local da mesma.**

*Note that when the hitch is not used and the removable drawbar K1 is removed, you must put the protective cover in place of it.*

*Tenga en cuenta que cuando no se utiliza el enganche y se retira la puntera removable K1, debe colocar la tapa de protección en el lugar de la misma.*

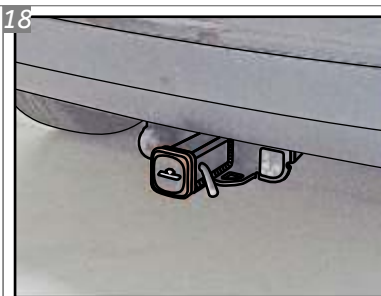

18  
**Após colocada, a tampa de proteção deverá ser fixada com o Pino Trava "I" e com o Grampo "H" afim de evitar a perda da mesma.**

*Once placed, the protective cover must be secured with the "I" Lock Pin and the "H" Clip in order to avoid losing it.*

*Una vez colocado, la tapa de protección debe ser asegurada con el Pasador de bloqueo "I" y la Presilla "H" para evitar perderla.*

**Para fazer a instalação elétrica da tomada do engate, visite sua oficina de confiança.**

**To make the electrical installation of the hitch socket, visit your trusted workshop.**

**Para hacer la instalación eléctrica del enchufe de enganche, visite a su taller de confianza.**

## GARANTIA / Warranty / Garantía

**Keko Acessórios S.A.** concede ao comprador original dos produtos Keko garantia de três anos a partir da data da compra original por defeito de fabricação em matéria-prima, mão-de-obra ou acabamento, em serviço ou uso normal, sendo devidamente comprovados. Excluem a garantia danos ocasionados por colisões, uso indevido do produto como sobrecarga, limpeza incorreta, instalação inadequada, alteração da concepção original do produto ou nº de série (disponível no produto e na embalagem) de fabricação removido.

**Conservação, limpeza e durabilidade:** para limpeza utilizar somente água, sabão neutro, esponja ou flanela. Para conservação de produtos com acabamento cromo utilizar periodicamente cera automotiva. Nunca utilizar produtos químicos ou abrasivos, dado que seus componentes riscam o acabamento e expõe à corrosão os produtos com acabamento em cromo e danificam os produtos em plástico.

**Solicitação da garantia:** solicitar à loja em que foi efetuada a compra a avaliação do problema. Em caso de reclamação procedente, a peça será substituída sem ônus ao proprietário. O conserto ou substituição das partes do equipamento não ocasionará prolongamento do prazo de garantia estabelecido para o mesmo.

**Termo de responsabilidade dos produtos Keko:** a Keko não assume qualquer responsabilidade em virtude de ocorrências de qualquer natureza, decorrentes da má utilização/instalação dos seus produtos. Após a utilização do produto/embalagem recomendamos a correta destinação para cada tipo de material conforme lei vigente.

**Os produtos Keko são comercializados como acessórios meramente decorativos e não devem ser considerados como medida de proteção para o veículo ou passageiros em casos de colisão ou capotagem.**

*Keko Acessórios S.A. warrants to the original purchaser of Keko's products, for the period of three years, from the date of the purchase, that the product is free from defects in raw material, workmanship or finishing and it is Keko's obligation, under this warranty, to repair or replace, at Keko's election, any part or parts of the product which prove to be defective. This warranty shall not apply to any product which has suffered damage from collision, mishandling, misuse, incorrect cleaning, and incorrect installation or to any product that has been altered from its original conception or had its serial number (available in the product and packaging) removed.*

**Maintenance, cleaning and durability:** for cleaning use only water, neutral soap and sponge or flannel. Periodically use automotive wax to conserve the chrome-plated parts. Never use chemicals or abrasive products not to scratch and expose the product to corrosion.

**Warranty Claim:** request the shop where the accessory was purchased to evaluate the defect. If proved to be Keko's liability, the part will be repaired or replaced without charge. The repair or replacement of the parts will not result in extension of the warranty term provided.

**Keko's Liability Term:** Keko does not assume any responsibility for the mishandling or wrong installation of its products. After using the product/packaging we recommend the appropriate destination for each type of material according applicable law.

**Keko's products are merely decorative and do not guarantee the safety of the occupant or vehicle in case of a rollover or other vehicle accident.**

*Keko Accesorios S.A. le concede al comprador original de los productos Keko garantía de tres años a partir de la fecha de compra original por defecto de fabricación en la materia prima, mano de obra o terminación, en servicio o durante el uso normal, siempre que debidamente comprobados. Se excluyen de la garantía los daños ocasionados por colisión, uso indebido del producto como exceso de carga, limpieza incorrecta, instalación inadecuada, alteración de la concepción original del producto o cuando se haya retirado el número de serie (disponible en el producto y en el empaque) de fabricación.*

**Conservación, limpieza y durabilidad:** para limpieza, utilizar solamente agua, jabón neutro, esponja o franela. Para la conservación de productos con terminación cromo, utilizar periódicamente cera para automóviles. Nunca utilizar productos químicos o abrasivos, dado que sus componentes arañan la terminación y exponen los productos con terminación de cromo a la corrosión, perjudicando los productos de plástico.

**Solicitud de lagarantia:** solicitar la evaluación del problema en el establecimiento donde se efectuó la compra. En caso de reclamación procedente, se cambiará la pieza sin cargo para el propietario. La reparación o cambio de las partes del equipo no representa prolongación de su plazo de garantía original.

**Término de responsabilidad de los productos Keko:** Keko no asume ninguna responsabilidad en virtud de cualquier tipo de avería que resulte de mala utilización/instalación de sus productos. Después de la utilización del producto/empaque recomendamos el destino apropiado para cada tipo de material, según la legislación aplicable.

**Los productos Keko se comercializan como accesorios meramente decorativos y no se deben considerar como medida de protección del vehículo o de sus pasajeros en caso de colisión o volcamiento.**