



KC131

Capota Marítima | Amarak Extreme 2017 -
Tonneau Cover | Amarak Extreme 2017 -
Capota Marítima | Amarak Extreme 2017 -

| ITEM Item Ítem | QUANT. Qty. Cant. | DESCRIÇÃO Description Descripción |
|----------------------|-------------------------|---|
| A | 04 | Parafuso Sext. M8x1,25x30 <i>M8x1,25x30 Hex. Bolt</i> <i>Tornillo Hex. M8x1,25x30</i> |
| B | 06 | Parafuso Sext. C/ Ponta M8x1,25x40 <i>M8x1,25x40 Hex. Bolt W/ Tip</i> <i>Tornillo Hex. C/ Punta M8x1,25x40</i> |
| C | 04 | Sargento Frontal <i>Front Clamp</i> <i>Sargento Delantero</i> |
| D | 06 | Sargento Lateral <i>Side Clamp</i> <i>Sargento Lateral</i> |
| E | 02 | Suporte Lateral Dianteiro <i>Front Side Support</i> <i>SopORTE Lateral Delantero</i> |
| F | 02 | Suporte Lateral Central <i>Center Side Support</i> <i>SopORTE Lateral Central</i> |
| G | 02 | Suporte Lateral Traseiro <i>Rear Side Support</i> <i>SopORTE Lateral Trasero</i> |
| H | 01 | Conjunto Lona <i>Canvas Set</i> <i>Conjunto Lona</i> |
| I | 01 | Travessa Dianteira <i>Front Crossbar</i> <i>Travesaño Delantero</i> |
| J | 01 | Travessa Traseira <i>Front Crossbar</i> <i>Travesaño Trasero</i> |
| K | 01 | Perfil Lateral Direito <i>Right Side Profile</i> <i>Perfil Lateral Derecho</i> |
| L | 01 | Perfil Lateral Esquerdo <i>Left Side Profile</i> <i>Perfil Lateral Izquierdo</i> |

PARTES INCLUSAS / Parts Included / Piezas Incluidas

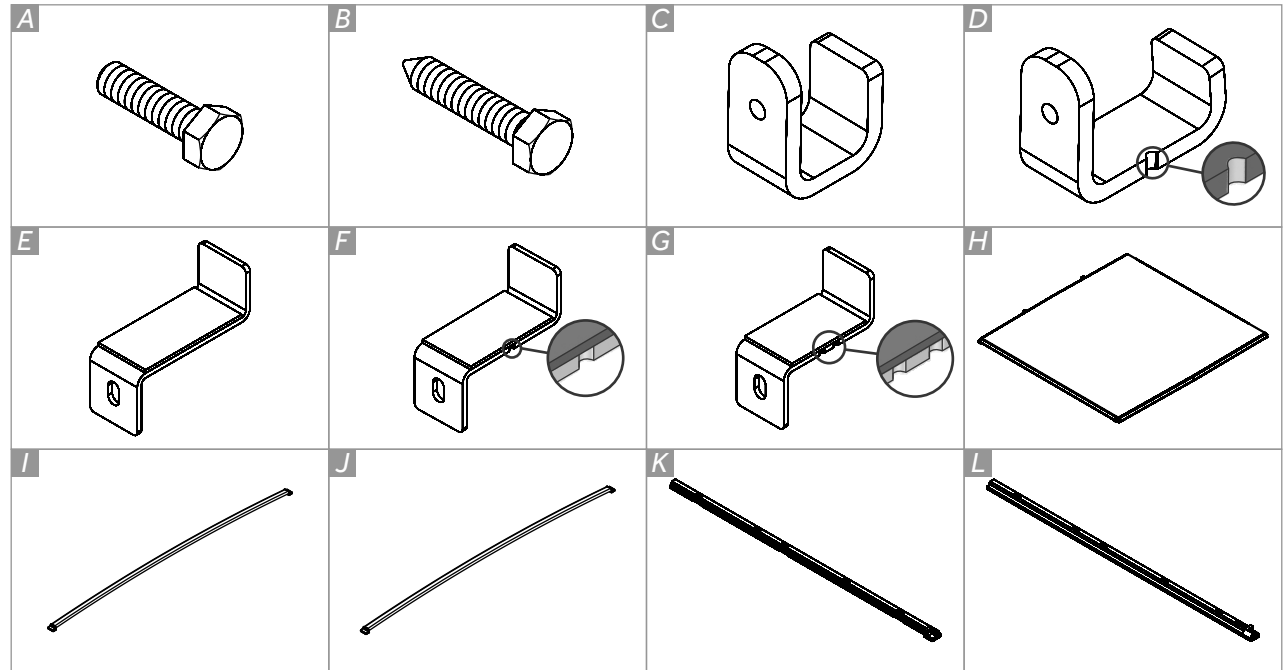

FERRAMENTAS / Tools / Herramientas

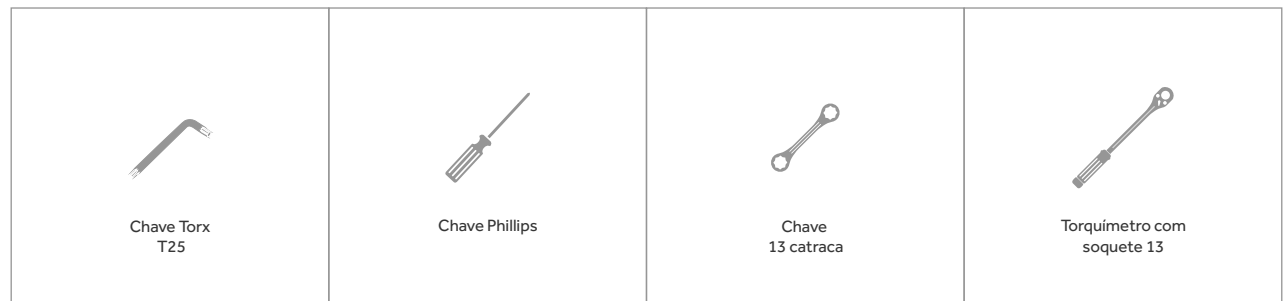

Chave Torx
T25

Chave Phillips

Chave
13 catraca

Torquimetro com
soquete 13

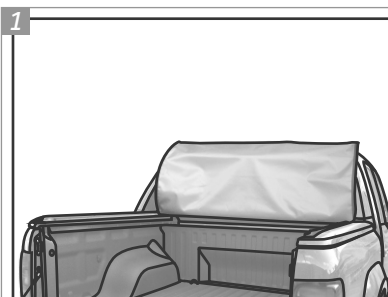

1 Abaixe a tampa da caçamba. Posicione o Conjunto Lona "H" na porção frontal, rente ao limite da caçamba. Coloque, também, os Perfis Laterais "K" e "L".

Lower the bed tailgate. Position the "H" Canvas Set, on the frontal portion, close to the limit of the bed. Also position the "K" and "L" Side Profiles.

Baje la tapa de la caja. Posicione el Conjunto Lona "H" en la porción frontal, cerca el límite de la caja. Posicione, también, los Soportes Laterales "K" y "L".

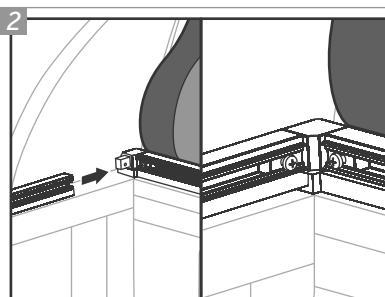

2 Coloque o Perfil Lateral Esquerdo "L" em sua posição, encaixando sua extremidade frontal na peça plástica presente no Conjunto Lona "H", com o auxílio dos parafusos já presentes na mesma. Repita com o Perfil Lateral Direito "K".

Put the "L" Left Side Profile on its place, fitting its frontal extremity on the plastic piece of the "H" Canvas Set, with the help of bolts already present in the same. Repeat with the "K" Right Side Profile.

Colocar el Perfil Lateral Izquierdo "L" en su posición, encajando su extremo en la pieza de plástico presente en el Conjunto Lona "H", con la ayuda de tornillos ya presente en ello. Repetir con el Perfil Lateral Derecho "K".

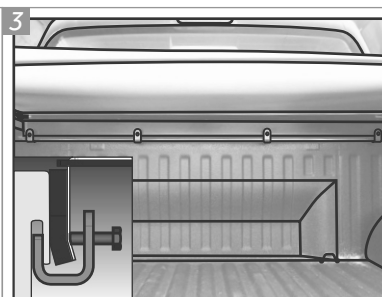

3 Para fixar a chapa do Conjunto Lona, utilize os Sargentos Frontais "C" e os Parafusos "A".

For fixing the plate of the Canvas Set, use the "C" Front Clamps and the "A" Bolts.

Para fixar la placa del Conjunto Lona, utilice los Sargentos Frontales "C" y los Tornillos "A".

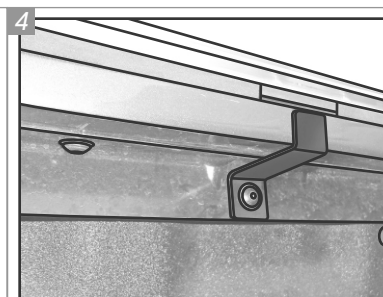

4 Remova os 6 parafusos do carro (3 em cada lateral da caçamba). Coloque os Suportes "E", "F" e "G" em suas respectivas posições e fixe com os parafusos previamente removidos.

Remove the 6 original bolts from the car (3 on each side). Place the "E", "F" and "G" Supports on their respective positions and fix with the bolts previously removed.

Retire los 6 tornillos originales del coche (en cada lado). Coloque los Soportes "E", "F" y "G" en sus respectivas posiciones y fije con los tornillos previamente retirados.

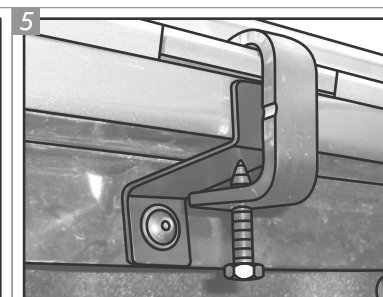

5 Coloque os Sargentos Laterais "D", abraçando os suportes laterais, e fixe com Parafusos "B".

Place the "D" Side Clamps, holding the side supports, and fix with "B" Bolts.

Coloque los Sargentos Laterales "D", abrazando los soportes laterales, y fije con Tornillos "B".



6 Posicione a Traveza Dianteira "I" e a Traveza Traseira "J" nos Perfis Laterais "K" e "L", coincidindo com os adesivos dos perfis.

Position the "I" Front Crossbar and the "J" Rear Crossbar on the "K" and "L" Side Profiles, coinciding with the profiles stickers.

Posicione el Travesaño Delantero "I" y el Travesaño Trasero "J" en los Perfiles Laterales "K" y "L", coincidiendo con los adhesivos de los perfiles.

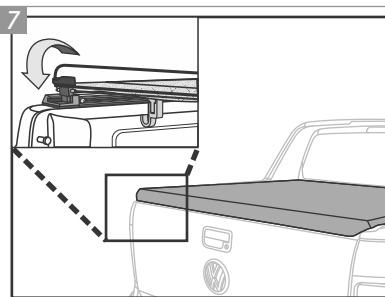

7 Para o fechamento da parte traseira, encaixe as multitravas superiores nas inferiores. Repita no outro lado.

For the back side closing, fit the upper in the lower multilocks. Repeat it on the other side.

Para el cierre de la parte posterior, coloque las multitrabas superiores en las inferiores. Repetir en el otro lado.

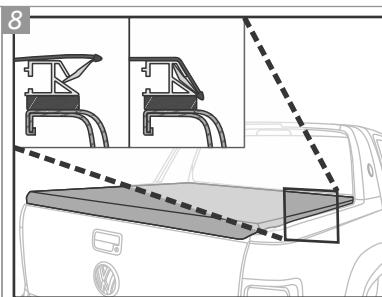

8 Esticar a lona até que ela esteja na posição correta, encaixando os perfis flexíveis nos perfis laterais.

Stretch the canvas until it's in the correct position, fitting the flexible profiles on the side profiles.

Estirar la lona hasta que estea en la posición correcta, encajando los perfiles flexibles en los perfiles laterales.

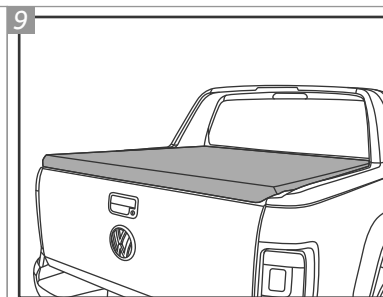

9 Sua Capota Marítima deverá estar como da imagem acima.

Your Tonneau Cover should be as in the image above.

Su Capota Marítima debe ser como en la imagen de arriba.

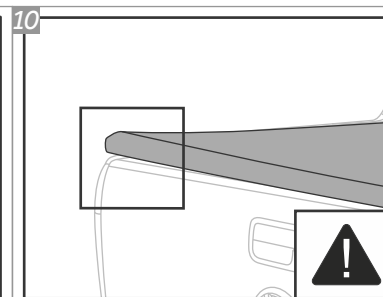

10 Observe que se apenas um lado da capota estiver travado, o acessório poderá sofrer danos.

Notice that if only one side of the canvas is locked, the accessory may suffer damages.

Tenga en cuenta que si sólo un lado de la lona está trabado, el accesorio puede ser dañado.

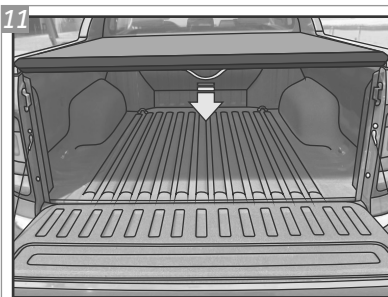

Para abrir a capota, baixe a tampa da caçamba e puxe a alça do cabo de aço para baixo (não para os lados), até destravar as multitravas.

For opening the tonneau cover, lower the bed tailgate and pull the steel cable handle downwards (not sideways), until you unlock the multilocks.

Para abrir la capota marítima, baje la tapa de la caja y tire la alza del cable de acero hacia abajo (no hacia los lados), hasta desbloquear las multitrabas.

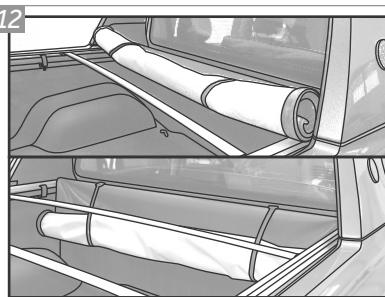

Enrole a lona, de modo que fique com a parte interna exposta. Não é aconselhável o encaixe da lona entre as capas plásticas do santantônio. Recomenda-se o enrolamento da lona até a base do santantônio, ou no interior da caçamba.

Roll the canvas, so that the inner part of it is exposed. It's not advisable to fit the canvas between the plastic covers of the light bar. It's recommended to roll the canvas to the base of the light bar, or inside the bed.

Enrolle la lona, de modo que la parte interior de la misma quede expuesta. No es aconsejable colocar la lona entre las cubiertas de plástico de la barra antivuelco. Se recomienda enrollar la lona hasta la base de la barra antivuelco, o dentro de la caja.

OBSERVAÇÕES / Notice / Observaciones

Conservação, limpeza e durabilidade: para limpeza utilizar somente água, sabão neutro, esponja ou flanela. Para conservação de produtos com acabamento cromo utilizar periodicamente cera automotiva. Nunca utilizar produtos químicos ou abrasivos, dado que seus componentes riscam o acabamento e expõe à corrosão os produtos com acabamento em cromo e danificam os produtos em plástico. **Os produtos são comercializados como acessórios meramente decorativos e não devem ser considerados como medida de proteção para o veículo ou passageiros em casos de colisão ou capotagem.**

Maintenance, cleaning and durability: for cleaning use only water, neutral soap and sponge or flannel. Periodically use automotive wax to conserve the chrome-plated parts. Never use chemicals or abrasive products not to scratch and expose the product to corrosion. **These products are merely decorative and do not guarantee the safety of the occupant or vehicle in case of a rollover or other vehicle accident.**

Conservación, limpieza y durabilidad: para limpieza, utilizar solamente agua, jabón neutro, esponja o flanela. Para la conservación de productos con terminación cromo, utilizar periódicamente cera para automóviles. Nunca utilizar productos químicos o abrasivos, dado que sus componentes arañan la terminación y exponen los productos con terminación de cromo a la corrosión, perjudicando los productos de plástico.

GARANTIA / Warranty / Garantía

Keko Acessórios S.A. concede ao comprador original dos produtos Keko garantia de um ano a partir da data da compra original por defeito de fabricação em matéria-prima, mão-de-obra ou acabamento, em serviço ou uso normal, sendo devidamente comprovados. Excluem a garantia danos ocasionados por colisões, uso indevido do produto como sobrecarga, limpeza incorreta, instalação inadequada, alteração da concepção original do produto ou n° de série (disponível no produto e na embalagem) de fabricação removido.

Conservação, limpeza e durabilidade: para limpeza utilizar somente água, sabão neutro, esponja ou flanela. Para conservação de produtos com acabamento cromo utilizar periodicamente cera automotiva. Nunca utilizar produtos químicos ou abrasivos, dado que seus componentes riscam o acabamento e expõe à corrosão os produtos com acabamento em cromo e danificam os produtos em plástico.

Solicitação da garantia: solicitar à loja em que foi efetuada a compra a avaliação do problema. Em caso de reclamação procedente, a peça será substituída sem ônus ao proprietário. O conserto ou substituição das partes do equipamento não ocasionará prolongamento do prazo de garantia estabelecido para o mesmo.

Termo de responsabilidade dos produtos Keko: a Keko não assume qualquer responsabilidade em virtude de ocorrências de qualquer natureza, decorrentes da má utilização/instalação dos seus produtos. Após a utilização do produto/embalagem recomendamos a correta destinação para cada tipo de material conforme lei vigente.

Os produtos Keko são comercializados como acessórios meramente decorativos e não devem ser considerados como medida de proteção para o veículo ou passageiros em casos de colisão ou capotagem.

Keko Acessórios S.A. warrants to the original purchaser of Keko's products, for the period of one year, from the date of the purchase, that the product is free from defects in raw material, workmanship or finishing and it is Keko's obligation, under this warranty, to repair or replace, at Keko's election, any part or parts of the product which prove to be defective. This warranty shall not apply to any product which has suffered damage from collision, mishandling, misuse, incorrect cleaning, and incorrect installation or to any product that has been altered from its original conception or had its serial number (available in the product and packaging) removed.

Maintenance, cleaning and durability: for cleaning use only water, neutral soap and sponge or flannel. Periodically use automotive wax to conserve the chrome-plated parts. Never use chemicals or abrasive products not to scratch and expose the product to corrosion.

Warranty Claim: request the shop where the accessory was purchased to evaluate the defect. If proved to be Keko's liability, the part will be repaired or replaced without charge. The repair or replacement of the parts will not result in extension of the warranty term provided.

Keko's Liability Term: Keko does not assume any responsibility for the mishandling or wrong installation of its products. After using the product/packaging we recommend the appropriate destination for each type of material according applicable law.

Keko's products are merely decorative and do not guarantee the safety of the occupant or vehicle in case of a rollover or other vehicle accident.

Keko Accesorios S.A. le concede al comprador original de los productos Keko garantía de un año a partir de la fecha de compra original por defecto de fabricación en la materia prima, mano de obra o terminación, en servicio o durante el uso normal, siempre que debidamente comprobados. Se excluyen de la garantía los daños ocasionados por colisión, uso indebido del producto como exceso de carga, limpieza incorrecta, instalación inadecuada, alteración de la concepción original del producto o cuando se haya retirado el número de serie (disponible en el producto y en el empaque) de fabricación.

Conservación, limpieza y durabilidad: para limpieza, utilizar solamente agua, jabón neutro, esponja o flanela. Para la conservación de productos con terminación cromo, utilizar periódicamente cera para automóviles. Nunca utilizar productos químicos o abrasivos, dado que sus componentes arañan la terminación y exponen los productos con terminación de cromo a la corrosión, perjudicando los productos de plástico.

Solicitud de lagarantía: solicitar la evaluación del problema en el establecimiento donde se efectuó la compra. En caso de reclamación procedente, se cambiará la pieza sin cargo para el propietario. La reparación o cambio de las partes del equipo no representa prolongación de su plazo de garantía original.

Término de responsabilidad de los productos Keko: Keko no asume ninguna responsabilidad en virtud de cualquier tipo de avería que resulte de mala utilización/instalación de sus productos. Después de la utilización del producto/empaque recomendamos el destino apropiado para cada tipo de material, según la legislación aplicable.

Los productos Keko se comercializan como accesorios meramente decorativos y no se deben considerar como medida de protección del vehículo o de sus pasajeros en caso de colisión o volcamiento.